

NASA



Manual de usuario

**ESTACIÓN
METEOROLÓGICA /
ALTAVOZ BLUETOOTH
WSP1700**



**ESTACIÓN METEOROLÓGICA /
ALTAVOZ BLUETOOTH
REF.: WSP1700**

VERSIÓN: ES



POR FAVOR, LEA TODAS LAS INSTRUCCIONES DE ESTE MANUAL DETENIDAMENTE Y SIGA LAS INSTRUCCIONES DE USO Y SEGURIDAD. CONSERVE ESTE MANUAL PARA FUTURAS CONSULTAS Y MUÉSTRESELO A LOS USUARIOS POTENCIALES.

MEDIDAS DE SEGURIDAD

- Esta unidad ha sido diseñada para uso doméstico únicamente. El fabricante no se hace responsable, y la garantía no será aplicable, por cualquier uso profesional inapropiado o que no cumpla con las instrucciones.
- Coloque la unidad sobre una superficie plana, rígida y estable.
- No utilice la unidad al aire libre.
- Deje un espacio mínimo de 10 cm alrededor de la unidad para que tenga una ventilación adecuada.
- No coloque la unidad sobre una superficie blanda que puede bloquear las ranuras de aire, como una alfombra o una manta.
- No coloque la unidad bajo la luz solar directa, cerca de un aparato de calefacción u otra fuente de calor, ni en un lugar muy polvoriento o donde sea probable que sufra un impacto.
- Esta unidad puede ser utilizada por niños a partir de los 8 años y personas con minusvalías físicas, sensoriales o mentales, o que no cuenten con la experiencia o los conocimientos necesarios, si son supervisados o han sido instruidos en el uso seguro del aparato y comprenden los peligros conlleva.
- Los niños deben ser supervisados para asegurarse de que no juegan con la unidad.

- Este aparato no es un juguete; no lo deje desatendido cerca de los niños.
- Nunca permita que los niños introduzcan objetos extraños en la unidad.
- Desenchufe la unidad de la fuente de alimentación:
 - Si no se va a utilizar por un largo periodo.
 - En caso de tormenta.
 - Si no funciona correctamente.
- Si se producen sobrecargas eléctricas o descargas electrostáticas, es posible que el dispositivo no funcione correctamente y deba ser reiniciado por el usuario.
- Para reducir el riesgo de descarga eléctrica, no abra la unidad. No hay piezas en su interior que puedan ser reparadas por el usuario. Confíe las reparaciones únicamente a personas cualificadas.
- Todas las tareas de mantenimiento, salvo la limpieza y el servicio habituales por parte del usuario, deben llevarlas a cabo un servicio técnico autorizado.

UTILIZAR CON EL ADAPTADOR

- Esta unidad está diseñada para funcionar con el suministro de corriente de la red local.
- Esta unidad está diseñada para funcionar con el adaptador que se incluye con la misma. Si necesita reemplazarlo, use otro adaptador de seguridad con las mismas características nominales.
- El cable flexible externo del adaptador no se puede reemplazar. Si se produjeran daños en el cable, el adaptador deberá desecharse.
- Si se requiere un cable alargador, tome todas las precauciones necesarias para evitar posibles caídas debido a tropiezos.
- No conecte ni desconecte el adaptador con las manos mojadas.
- El adaptador no debe quedar expuesto a goteos o salpicaduras de agua y no se deben colocar líquidos sobre la unidad.
- Para desconectar completamente la unidad de la fuente de alimentación, el adaptador debe estar completamente desenchufado de la toma de corriente.
- El adaptador no debe bloquearse y debe ser fácilmente accesible durante su uso.

INFORMACIÓN SOBRE LAS PILAS (NO INCLUIDAS)

- Para funcionar correctamente, el sensor debe tener las pilas correctas instaladas.
- Solo se debe utilizar el tipo de pilas recomendado.
- Las pilas deben ser instaladas correctamente.
- Los terminales de las pilas no deben cortocircuitarse.
- No combine pilas nuevas con usadas.
- No combine pilas alcalinas, estándar (carbono-zinc) y recargables (níquel-cadmio) entre ellas.
- No recargue las pilas ni intente abrirlas.
- No arroje las pilas al fuego.
- Reemplace todas las pilas al mismo tiempo por otras pilas nuevas e idénticas.
- Si el líquido de alguna pila entra en contacto con sus ojos o piel, lave el área afectada de inmediato y concienzudamente con agua limpia y solicite atención médica.
- No deje las pilas expuestas a un calor excesivo como el producido por la luz del sol, el fuego o fuentes similares.



**ATENCIÓN:
RIESGO DE ELECTROCUCIÓN
NO ABRIR**



ATENCIÓN: Para reducir el riesgo de descarga eléctrica, no abra la unidad. No hay piezas en su interior que puedan ser reparadas por el usuario. Todas las reparaciones deben ser llevadas a cabo por una persona cualificada.

DESCRIPCIÓN

LADO TRASERO

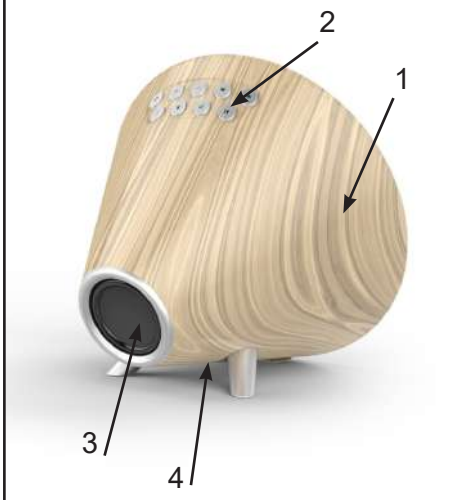

LADO SUPERIOR

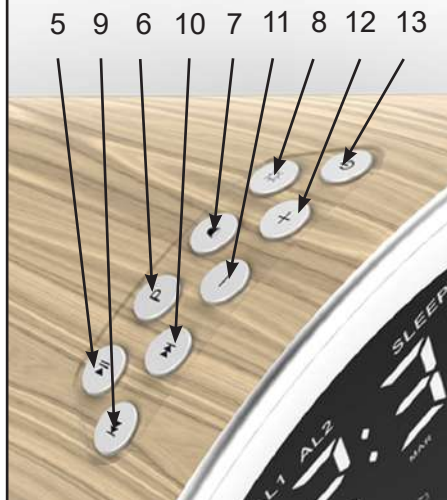

LADO FRONTAL

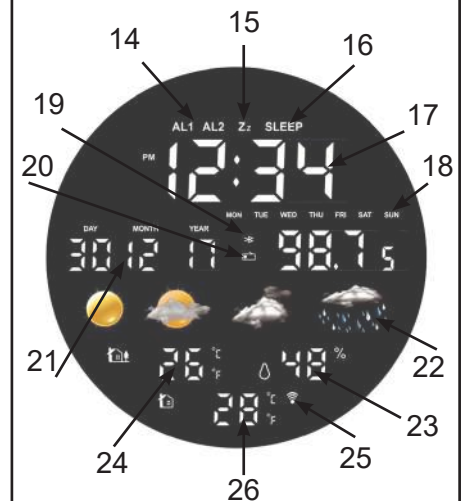

LADO INFERIOR

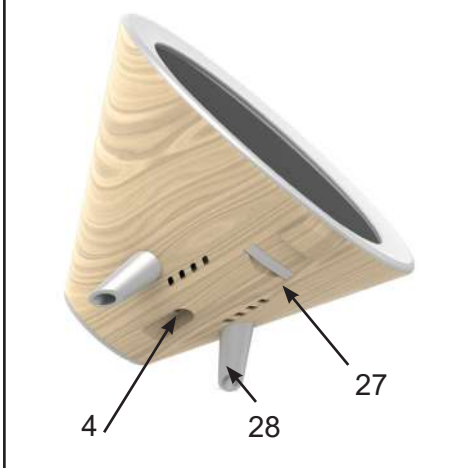

3 SENSORES

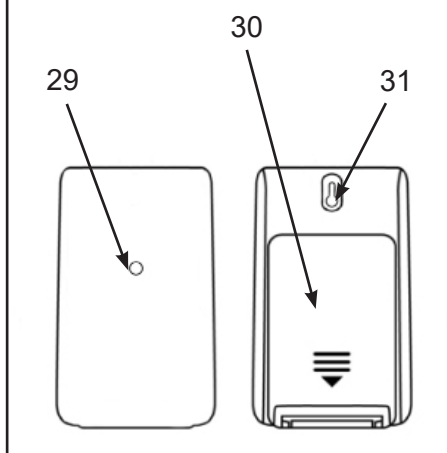

- 1 : Estación meteorológica
- 2 : Botones
- 3 : Altavoz
- 4 : Toma de alimentación
- 5 : Botón reproducir / repetición de alarma
- 6 : Botón °C / °F

- 7 : Botón de alarma / Bluetooth / radio
- 8 : Botón de brillo
- 9 : Botón de canción anterior
- 10 : Botón de canción siguiente
- 11 : Botón para disminuir el volumen

- 12 : Botón para aumentar el volumen
- 13 : Botón de ajuste / radio
- 14 : Indicador de alarma 1 / alarma 2
- 15 : Indicador de repetición de alarma
- 16 : Indicador de función de reposo
- 17 : Reloj (horas, minutos)
- 18 : Día de la semana
- 19 : Indicador de Bluetooth
- 20 : Indicador de radio
- 21 : Día del mes / Mes / Año
- 22 : Indicador del tiempo
- 23 : Nivel de humedad
- 24 : Temperatura exterior
- 25 : Indicador de señal del sensor
- 26 : Temperatura interior
- 27 : Compartimiento de las pilas
- 28 : Base
- 29 : Led
- 30 : Compartimiento de las pilas
- 31 : Orificio de montaje en pared

CARACTERÍSTICAS TÉCNICAS Y PRINCIPALES FUNCIONES

- Pantalla de la hora: 12 h / 24 h
- Calendario: DD / MM / YY, Día de la semana
- Radio FM: 88.8 a 108 MHz (memoria para 10 estaciones)
- Función de despertador (2 alarmas)
- Pantalla del tiempo: soleado, parcialmente soleado, nublado, lluvioso
- Pantalla de temperatura interior y exterior
- Pantalla del nivel de humedad
- Altavoz: 1 x 3 W

- Frecuencia del altavoz: 165 Hz - 14,0 KHz
- Alcance máximo de los sensores inalámbricos: 10 metros
- Conexión Bluetooth: alcance máximo de 10 metros
- Fuente de alimentación de la estación meteorológica: 100-240 V ~, 50/60 Hz, 4,5 V CC - 1 A
- Pila de reserva para el reloj: 1 x pila CR2025 (incluida)
- Fuente de alimentación de los sensores exteriores: 2 pilas LR03 (AAA) de 1,5 V (no incluidas)

FUENTE DE ALIMENTACIÓN

ADAPTADOR DE ALIMENTACIÓN DE LA ESTACIÓN METEOROLÓGICA

- Utilice el adaptador únicamente en interiores, en habitaciones protegidas de la humedad.
- Conecte el adaptador a la toma de alimentación (4) de la parte trasera de la unidad
- y, a continuación, conecte el adaptador a la corriente.

INSTALACIÓN DE LA PILA (PILA DE RESERVA PARA EL RELOJ)

Retire la cinta transparente de la parte inferior del compartimento de la pila (27) para conectar la pila.

Cómo reemplazar la pila:

- Abra la tapa del compartimento de la pila (27).
- Inserte una pila CR2025, respetando el sentido de la polaridad.
- Vuelva a cerrar la tapa.

NOTA: Utilice únicamente el tipo de pila especificado en este manual.

SENSORES INALÁMBRICOS (Pilas no incluidas)

- Abra la tapa del compartimento de las pilas (30) de la parte posterior de cada sensor.
- Instale 2 pilas de 1,5V LR03 (AAA) respetando el sentido de la polaridad.
- Cierre la tapa del compartimento de las pilas.

INSTALACIÓN / UTILIZACIÓN

1 - USO DE LA ESTACIÓN METEOROLÓGICA

ESTACIÓN METEOROLÓGICA

Coloque la estación meteorológica sobre una superficie plana y horizontal.

SENSORES

Los sensores se pueden instalar:

- En la pared mediante un tornillo (no incluido): cuelgue el sensor mediante del orificio (31) de la parte posterior.
- Sobre una superficie horizontal.

Para un funcionamiento óptimo:

- No deje los sensores expuestos a la luz solar directa ni a la humedad.
- No coloque los sensores a más de 10 metros de la estación meteorológica.
- Minimice los obstáculos (puertas, paredes y muebles) entre los sensores y la estación meteorológica.
- Mantenga los sensores alejados de los objetos metálicos o electrónicos.

TEMPERATURA Y HUMEDAD

La estación meteorológica muestra la siguiente información:



- Temperatura interior (26) medida por la estación meteorológica
- Temperatura exterior (24) y nivel de humedad (23) medidos por los sensores

ELECCIÓN DE LA UNIDAD DE TEMPERATURA

- Pulse el botón (6) para seleccionar la unidad de temperatura: °C (Celsius) o °F (Fahrenheit).

INDICADOR DEL TIEMPO

Cuando la unidad está encendida, la estación meteorológica mostrará las condiciones meteorológicas en forma de iconos:

ICONO	DESCRIPCIÓN
	Soleado
	Parcialmente soleado
	Nublado
	Lluvioso

CONEXIÓN DE LOS SENSORES EXTERIORES CON LA ESTACIÓN METEOROLÓGICA

Los sensores exteriores se conectan automáticamente tras 1 minuto. De no hacerlo, puede conectarlos manualmente:

- Pulse el botón (5) durante 3 segundos hasta que el indicador (25) empiece a parpadear.
- Una vez que la estación meteorológica detecte los sensores, la temperatura exterior (24) aparecerá en la pantalla.
- Los datos de los sensores se envían automáticamente cada 3 minutos.

CÓMO SELECCIONAR LA PANTALLA DEL SENSOR

Para alternar entre los datos de los sensores:

- Utilice el botón (5) para la selección (CH1 / CH2 / CH3).

2 - CONFIGURACIÓN DE LA HORA Y LA FECHA

- Pulse el botón (13) durante 3 segundos para acceder al modo de ajuste de la fecha y la hora.
- Utilice los botones (9) y (10) para ajustar los valores. Mantenga pulsados los botones para ajustar los valores con más rapidez.
- Pulse el botón (13) para confirmar los dígitos seleccionados.
- El día de la semana se muestra automáticamente (18).
- Si no se pulsa ningún botón, la unidad volverá a la pantalla principal tras 15 segundos.

3 - CONFIGURACIÓN DE LA ALARMA

CONFIGURACIÓN Y ACTIVACIÓN DE LA ALARMA

- Pulse el botón (7) durante 3 segundos. El símbolo «AL1» aparece en la pantalla.
- Utilice los botones (9) y (10) para ajustar la hora de la alarma. Pulse el botón (7) para confirmar. Los dígitos de los minutos parpadearán a continuación.
- Utilice los botones (9) y (10) para ajustar los minutos de la alarma. Pulse el botón (7) para confirmar.
- Seleccione el modo de alarma (Zumbador / Radio / USB) usando los botones (9) y (10).

- Alarma con zumbador: el símbolo «bb» aparece en la pantalla.
 - Alarma de radio: el símbolo «rAd» aparece en la pantalla.
- La alarma activará la última emisora escuchada.



- Pulse el botón (7) para confirmar.
- El símbolo «AL2» aparece en la pantalla y parpadea.
- Proceda de la misma forma que para la alarma 1.
- Para seleccionar una de las dos alarmas, pulse el botón (7).
- La pantalla mostrará consecutivamente los símbolos «AL1», «AL2» y luego 2.
- Pulse el botón (7) nuevamente para desactivar las alarmas (no se muestra ningún símbolo).

CÓMO APAGAR LA ALARMA

La alarma sonará a la hora programada. Para detener la alarma, pulse el botón (7). La alarma sonará de nuevo al día siguiente a la misma hora.

FUNCIÓN DE REPETICIÓN DE ALARMA

- Cuando suene la alarma, pulse el botón de repetición de alarma (5): el símbolo Z^Z parpadeará y la alarma se detendrá.
- La alarma volverá a sonar después de 9 minutos.
- La función de repetición de alarma permanecerá activa mientras el símbolo parpadee en la pantalla.
- Para cancelar la función de repetición de alarma, pulse los botones (7) o (13).

4 - MODO RADIO

SELECCIÓN DE ESTACIONES DE RADIO

- Extienda el cable de la antena para obtener una mejor recepción de las emisoras FM.
- Pulse el botón (13) sucesivamente para encender el dispositivo y (7) para seleccionar el modo de radio.
- El indicador de radio (20) se mostrará junto con la frecuencia.
- Para seleccionar manualmente una estación de radio, pulse los botones (9) o (10) hasta que se muestre la frecuencia de la estación.
- Para iniciar una búsqueda automática de estaciones, mantenga pulsado los botones (9) o (10) hasta que la frecuencia empiece a cambiar por sí sola. La búsqueda se detendrá cuando encuentre una estación de radio. La búsqueda automática se puede interrumpir pulsando el botón (9) o (10).
- Ajuste el volumen del sonido a un nivel de audición correcto. A continuación, ajuste el volumen del sonido con los botones (11) y (12).

CÓMO GUARDAR LAS ESTACIONES DE RADIO

- Para seleccionar una estación de radio, use los botones (9) o (10) hasta que se muestre la frecuencia de la estación.
- Mantenga pulsado el botón (6) hasta que aparezca P01 en la pantalla.
- Para seleccionar el número donde desea guardar la estación, use los botones (9) o (10).
- Pulse de nuevo el botón (6) para confirmar el ajuste (el número en el que se ha guardado deja de parpadear).
- Proceda de la misma manera para guardar otras estaciones de radio. Se pueden establecer hasta 10 estaciones de radio.

CÓMO ESCUCHAR UNA ESTACIÓN DE RADIO GUARDADA

- Pulse el botón (13): la pantalla mostrará la radiofrecuencia de la última estación escuchada.
- Pulse el botón (6) y use los botones (9) o (10) para seleccionar una de las estaciones de radio guardadas (P01 a P10).

5 - MODO BLUETOOTH

INFORMACIÓN

- El radio de la conexión entre este dispositivo y un dispositivo Bluetooth es de unos 10 metros.
- Antes de conectar un dispositivo Bluetooth a esta unidad, familiarícese con las funciones Bluetooth de ese dispositivo.
- No se garantiza la compatibilidad con todos los dispositivos Bluetooth.
- Cualquier obstrucción entre este dispositivo y un dispositivo Bluetooth puede reducir el radio de alcance de la conexión.
- Mantenga este dispositivo alejado de otros dispositivos electrónicos para evitar interferencias.

ACTIVACIÓN DE LA FUNCIÓN BLUETOOTH

- Pulse el botón (13) sucesivamente para encender el dispositivo y (7) seleccione la función Bluetooth, el símbolo «bt» (10) parpadeará en la pantalla.
- Inicie la búsqueda del perfil Bluetooth desde el dispositivo de audio de origen.
- Seleccione el perfil SW262 para sincronizar los dos dispositivos (el símbolo Bluetooth [19] dejará de parpadear).
- Reproduzca la música desde el dispositivo de audio de origen.
- Pulse el botón (5) para pausar.
- Pulse nuevamente para reanudar la reproducción.
- Pulse el botón (9) para saltar a la siguiente canción.
- Pulse el botón (10) para volver a la canción anterior.
- Ajuste el volumen del sonido a un nivel de audición correcto. A continuación, ajuste el volumen del sonido con los botones (11) y (12).



DESCONECTAR LA FUNCIÓN BLUETOOTH

- Pulse el botón (13) para apagar la unidad y desconectar el dispositivo Bluetooth.

NOTA:

El dispositivo no puede recibir música de dos dispositivos de audio Bluetooth simultáneamente. Primero debe desconectar la función Bluetooth del dispositivo asociado y luego hacer una nueva búsqueda del dispositivo Bluetooth que quiera sincronizar. Valide el perfil Bluetooth SW262 en el dispositivo de audio de origen.

6 - USO AVANZADO

FUNCIÓN DE REPOSO

- Seleccione una estación de radio o un periférico Bluetooth.
- Pulse el botón (8) durante 3 segundos para activar la función de reposo.
- Pulse sucesivamente el botón (8) para seleccionar un tiempo de reposo automático:
120 min → 90 min → 60 min → 30 min → 15 min → 10 min → 05 min →
Desactivado.
- Para cancelar la función de reposo automática y apagar la radio o el periférico Bluetooth, pulse el botón (13) (el indicador «SLEEP» desaparecerá).

AJUSTE DEL BRILLO

- Por defecto, el brillo de la pantalla de la estación meteorológica está en el nivel alto.
- Para disminuir el brillo, pulse el botón (8).
- Pulse una segunda vez para apagar la pantalla.





7 - MANTENIMIENTO Y LIMPIEZA

- Saque las pilas cuando no se vaya a utilizar por un largo periodo.
- Desenchufe la unidad antes de limpiarla.
- Cuando sea necesario, limpie el exterior de la unidad con un paño suave.
- No utilice productos de limpieza fuertes ni esponjas abrasivas.
- Nunca use alcohol para limpiar la unidad.

ATENCIÓN: Nunca sumerja la unidad en agua ni en ningún otro líquido.

Garantía limitada de 1 año

Fabricado en China

	<p>Aviso de cumplimiento para la Unión Europea: los productos que llevan la marca CE cumplen con las directivas europeas aplicables, así como las normas europeas armonizadas asociadas.</p>
  	<p>Eliminación de aparatos de desecho por parte de usuarios en la Unión Europea: este símbolo indica que, de acuerdo con las leyes y regulaciones locales, está prohibido desechar este producto con la basura doméstica. Por contra, es su responsabilidad proteger el medioambiente y la salud humana entregando su dispositivo usado a un punto de recogida designado para el reciclaje de aparatos eléctricos y electrónicos de desecho. Para obtener más información sobre dónde puede dejar su aparato de desecho para reciclarlo, comuníquese con el organismo local, el servicio de gestión de desechos de su localidad o con la tienda donde compró el producto.</p>
	<p>El logo "Triman" indica que el producto o el embalaje no se deben tirar a la basura doméstica. En su lugar, deben separarse para su reciclaje o entrega en un punto de recogida (contenedores en tiendas, centros de reciclaje, etc.) para su reciclaje.</p>

Servicio de posventa:

@ : aftersaleservice@gtcompany.fr - Tel. : + 33 (0) 1.85.49.10.26

Producto fabricado y distribuido por:

GT COMPANY - 5 rue de la Galmy - 77700 Chessy - Francia

+33 (0) 1.61.10.09.25 - www.gtcompany.fr

Imágenes del programa espacial de la NASA: Fuente: International Space Archives LLC. La NASA no diseña, fabrica, distribuye ni respalda las estaciones meteorológicas de GT Company ni proporciona soporte de garantía a las estaciones meteorológicas de GT Company. Para obtener información sobre el servicio, la asistencia técnica y la garantía de este producto, comuníquese con el distribuidor o con GT Company.

NASA



Manual do utilizador

**ESTAÇÃO
METEOROLÓGICA/
ALTIFALANTE
BLUETOOTH**

WSP1700

NASA

ESTAÇÃO METEORAL/ ALTIFALANTE BLUETOOTH REF: WSP1700

VERSÃO: PT



LEIA ATENTAMENTE TODAS AS INSTRUÇÕES DESTE MANUAL E SIGA AS INSTRUÇÕES DE FUNCIONAMENTO E SEGURANÇA. MANTENHA ESTE MANUAL PARA REFERÊNCIA FUTURA E MOSTRE-O AOS POTENCIAIS UTILIZADORES.

INSTRUÇÕES DE SEGURANÇA

- Esta unidade foi concebida apenas para uso doméstico. O fabricante não pode ser responsabilizado, e a garantia não se aplica, para qualquer uso profissional que não seja adequado ou não esteja em conformidade com as instruções.
- Coloque a unidade numa superfície plana, rígida e estável.
- Não utilize a unidade ao ar livre.
- Mantenha um espaço livre de, pelo menos, 10 cm ao redor da unidade para uma ventilação adequada.
- Não instale a unidade numa superfície macia, como um tapete ou cobertor, que pode bloquear as aberturas.
- Não coloque a unidade à luz solar direta, perto de um aquecedor ou de qualquer fonte de calor, ou num local com poeira excessiva ou onde esteja sujeita a colisões.
- Esta unidade pode ser usada por crianças de 8 anos ou mais e por qualquer pessoa com capacidades físicas, sensoriais ou mentais reduzidas ou com falta de experiência e conhecimento, desde que tenham recebido supervisão ou instruções sobre como usar a unidade com segurança e compreendam os perigos envolvidos.
- As crianças devem ser supervisionadas para garantir que não brinquem com a unidade.

- Este aparelho não é um brinquedo, não o deixe sem vigilância perto de crianças.
- Nunca permita que crianças insiram objetos estranhos na unidade.
- Desligue a unidade da fonte de alimentação:
 - se não for utilizada durante um longo período de tempo,
 - se houver uma tempestade,
 - se não estiver a funcionar devidamente.
- Se ocorrerem picos elétricos ou eletrostáticos rápidos, o dispositivo poderá funcionar mal e precisar de ser reiniciado pelo utilizador.
- Para reduzir o risco de choque elétrico, não abra a unidade, não há peças que possam ser reparadas pelo utilizador no interior. Permita que as reparações sejam realizadas apenas por uma pessoa qualificada.
- Toda a manutenção, além da limpeza e manutenção efetuadas habitualmente pelo utilizador, deve ser realizada por um centro de serviço autorizado.

USAR COM ADAPTADOR

- Esta unidade foi concebida para funcionar com a fonte de alimentação local.
- Esta unidade foi concebida para funcionar com o adaptador que a acompanha. Se precisar de substituí-lo, use outro adaptador de segurança com as mesmas características nominais.
- O cabo flexível externo do transformador não pode ser substituído. Se o cabo estiver danificado, o transformador deve ser eliminado.
- Se for necessário um cabo de extensão, tome todas as precauções necessárias para evitar o risco de queda.
- Não ligue ou desligue o adaptador com as mãos molhadas.
- O adaptador não deve ser exposto a gotas de água ou respingos e nenhum líquido deve ser colocado na unidade.
- Para desligar completamente a unidade da fonte de alimentação, o adaptador deve estar completamente desligado da tomada.
- O adaptador não deve estar bloqueado e deve estar facilmente acessível durante o uso.

INFORMAÇÕES SOBRE AS PILHAS (PILHAS NÃO FORNECIDAS)

- Para funcionar corretamente, o sensor deve ter as pilhas apropriadas inseridas.
- Deve ser utilizado apenas o tipo de pilhas recomendado.
- As pilhas devem ser inseridas de forma correta.
- Os terminais das pilhas não devem estar em curto-circuito.
- Não misture pilhas novas e usadas.
- Não misture pilhas alcalinas, padrão (carbono-zinco) e recarregáveis (níquel-cádmio).
- Não recarregue as pilhas nem tente abri-las.
- Não elimine as pilhas no fogo.
- Substitua todas as pilhas ao mesmo tempo por pilhas novas e idênticas.
- Se o líquido de uma pilha entrar em contato com os seus olhos ou pele, lave bem a área afetada imediatamente com água limpa e procure assistência médica.
- Não exponha as pilhas ao calor excessivo, como luz solar, fogo ou similar.



**CUIDADO:
RISCO DE CHOQUE ELÉTRICO
NÃO ABRA**



CUIDADO: Para reduzir o risco de choque elétrico, não abra a unidade, não há peças que possam ser reparadas pelo utilizador no interior. Todas as reparações devem ser realizadas por uma pessoa qualificada.

DESCRIÇÃO

TRASEIRA

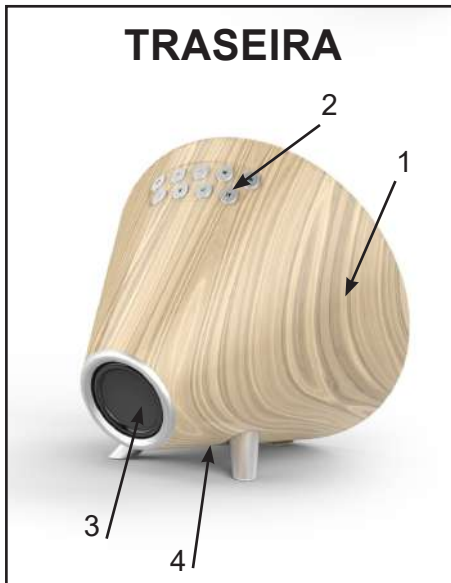

PARTE SUPERIOR

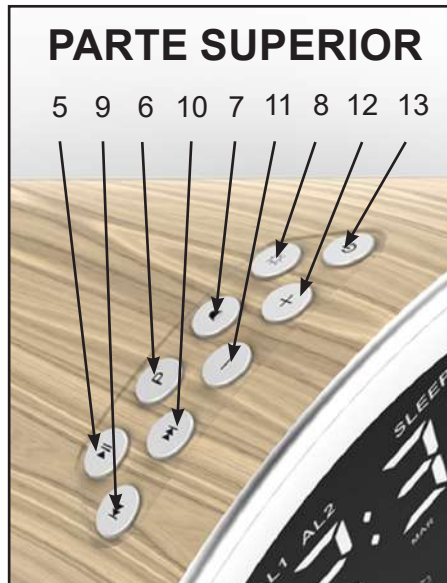

FRENTE

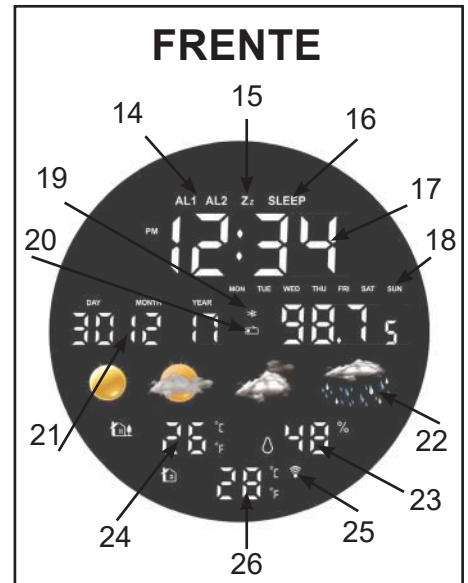

PARTE INFERIOR

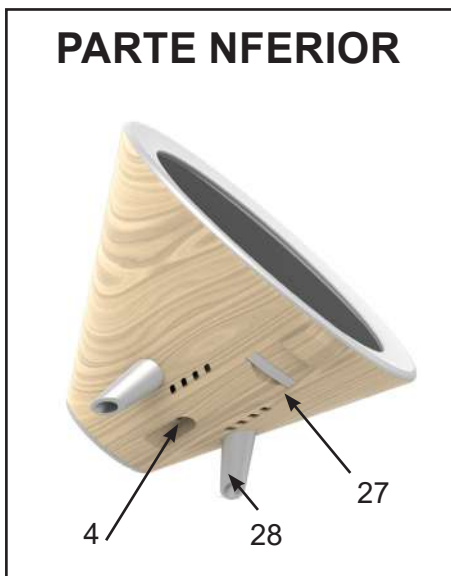

3 SENSORES

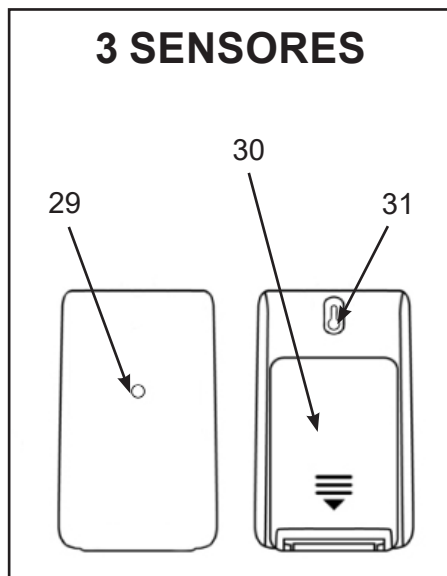

- 13 : Botão de configuração/ rádio
- 14 : Indicador de alarme 1/ alarme 2
- 15 : Indicador de soneca
- 16 : Indicador de função de latência
- 17 : Relógio (horas, minutos)
- 18 : Dia da semana
- 19 : Indicador Bluetooth
- 20 : Indicador de rádio
- 21 : Data/Mês/Ano
- 22 : Indicador meteorológico
- 23 : Taxa de humidade
- 24 : Temperatura exterior
- 25 : Indicador de sinal do sensor
- 26 : Temperatura interior
- 27 : Compartimento das pilhas
- 28 : Base
- 29 : LED
- 30 : Compartimento das pilhas
- 31 : Orifício de montagem na parede

- 1 : Estação meteorológica
- 2 : Botões
- 3 : Altifalante
- 4 : Tomada do adaptador CA
- 5 : Botão de reproduzir/soneca
- 6 : Botão °C /°F
- 7 : Botão de alarme/Bluetooth/ rádio

- 8 : Botão de intensidade do ecrã
- 9 : Botão de faixa anterior
- 10 : Botão de faixa seguinte
- 11 : Botão de diminuir volume
- 12 : Botão de aumentar volume

CARACTERÍSTICAS TÉCNICAS E PRINCIPAIS FUNÇÕES

- Exibição da hora 12H/24H
- Calendário: DD/MM/ AA, Dia da semana
- Rádio FM: 88,8 a 108MHz (memória de 10 estações)
- Função de despertador (2 alarmes)
- Exibição do tempo: sol, períodos de sol, nublado, chuvoso
- Exibição de temperatura interior e exterior
- Exibição de taxa de humidade
- Altifalante: 1x3W

- Frequência do altifalante: 165Hz-14.0KHz
- Alcance máximo dos sensores sem fio: 10 metros
- Conexão Bluetooth: distância máxima de 10 metros
- Fonte de alimentação da estação meteorológica: 100-240V ~, 50/60Hz, DC 4,5 V - 1A
- Reserva do relógio: 1 x pilha CR2025 (fornecida)
- Fonte de alimentação de sensores externos: 2 pilhas LR03 (AAA) de 1,5 V (não fornecidas)

FONTE DE ALIMENTAÇÃO

ADAPTADOR DE CA DA ESTAÇÃO METEOROLÓGICA

- Use o adaptador apenas em ambientes fechados, em ambientes protegidos da humidade.
- Ligue o adaptador CA ao terminal do adaptador CA (4) na traseira da unidade.
- Em seguida, ligue o adaptador à rede elétrica.

INSTALAR A PILHA (RESERVA DO RELÓGIO)

Remova a aba transparente na parte inferior do compartimento das pilhas (27) para ativar a pilha. Para substituir a pilha:

- Remova a tampa do compartimento das pilhas (27).
- Insira uma pilha CR2025, respeitando a polaridade indicada.
- Volte a colocar a tampa.

NOTA: Utilize apenas o tipo de pilha especificado neste manual.

SENSORES SEM FIO (pilhas não incluídas)

- Abra a tampa do compartimento das pilhas (30) na traseira de cada sensor.
- Insira 2 pilhas de 1,5V LR03 (AAA), respeitando a polaridade indicada.
- Feche a tampa do compartimento das pilhas.

INSTALAÇÃO/UTILIZAÇÃO

1 - USO DA ESTAÇÃO METEOROLÓGICA

ESTAÇÃO METEOROLÓGICA

Coloque a estação meteorológica numa superfície horizontal plana.

SENSORES

Os sensores podem ser instalados:

- na parede usando um parafuso (não incluído). Pendure o sensor pelo orifício (31) na traseira.
- ou horizontalmente

Para obter os melhores resultados:

- Não exponha os sensores à luz solar direta ou à humidade.
- Não coloque os sensores a mais de 10 metros da distância da estação meteorológica.
- Reduza os obstáculos (portas, paredes e móveis) entre os sensores e a estação meteorológica.
- Mantenha o sensor afastado de objetos metálicos ou eletrónicos.

TEMPERATURAS E HUMIDADE

A estação meteorológica exibe as seguintes informações:

- Temperatura interior (26) medida pela estação meteorológica
- Temperatura exterior (24) e taxa de humidade (23) dos sensores





ESCOLHA DA UNIDADE DE TEMPERATURA

- Prima o botão (6) para seleccionar a unidade de temperatura:

°C (Celsius) ou °F (Fahrenheit).

INDICADOR METEOROLÓGICO

Quando a unidade é ligada, a estação meteorológica mostrará as condições climáticas na forma de ícones:

ÍCONE	DESCRIÇÃO
	Sol
	Períodos de sol
	Nublado
	Chuvoso

LIGAÇÃO DOS SENSORES EXTERNOS COM A ESTAÇÃO METEOROLÓGICA

Os sensores externos ligam-se automaticamente após 1 minuto. Caso contrário, pode ligar os dispositivos manualmente:

- Prima o botão (5) durante 3 segundos, o indicador (25) pisca.
- Quando a estação meteorológica deteta os sensores, exibe a temperatura exterior (24).
- Os dados dos sensores são enviados automaticamente a cada 3 minutos.

ESCOLHER O VISOR DO SENSOR

Para alternar entre os dados dos sensores:

- Use o botão (5) para seleção (CH1/CH2/CH3).

2 - DEFINIR A HORA E A DATA

- Prima o botão (13) por 3 segundos para entrar no modo de configuração da hora e data.
- Use os botões (9) e (10) para ajustar os valores. Mantenha os botões pressionados para acelerar a rolagem.
- Prima o botão (13) para validar o dígito selecionado.
- O dia da semana é exibido automaticamente (18).
- Se os botões não forem pressionados, a unidade retornará ao ecrã normal após 15 segundos.

3 - DEFINIR O ALARME

DEFINIR E ATIVAR O ALARME

- Prima o botão (7) por 3 segundos. O símbolo "AL1" aparece no ecrã.
- Use os botões (9) e (10) para definir a hora do alarme. Prima o botão (7) para confirmar. O dígito do minuto pisca.
- Use os botões (9) e (10) para definir os minutos do alarme. Prima o botão (7) para confirmar.
- Selecione o modo de alarme (Bipe/Rádio) usando os botões (9) e (10).

- Alarme sonoro: o símbolo "bb" aparece no ecrã.

- Alarme de rádio: o símbolo "rAd" aparece no ecrã.

O alarme ativará a última estação que ouviu.

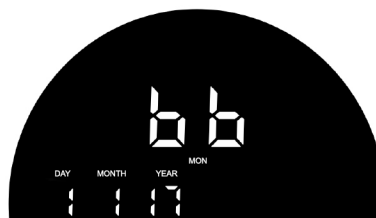

- Prima o botão (7) para confirmar.
- O símbolo "AL2" aparece no ecrã e pisca.
- Proceda da mesma forma que para o alarme 1.
- Para selecionar um dos dois alarmes, prima o botão (7).
- O ecrã exibe consecutivamente os símbolos "AL1", "AL2" e depois o 2.
- Prima o botão (7) novamente para desativar os alarmes (nenhum símbolo é exibido).

DESLIGAR O ALARME

O alarme disparará no horário programado. Para parar o alarme, prima o botão (7). Ele tocará novamente no dia seguinte à mesma hora.

FUNÇÃO SONECA

- Quando o alarme tocar, prima SONECA (5): o símbolo Z^z pisca e o alarme para.
- O alarme tocará novamente após 9 minutos.
- A função soneca fica ativa enquanto o símbolo pisca no visor.
- Para cancelar a função soneca, prima o botão (7) ou (13).

4 - MODO DE RÁDIO

SELEÇÃO DE ESTAÇÕES

- Estenda o fio da antena para uma melhor recepção das estações FM.
- Prima o botão (13) sucessivamente para ligar o dispositivo e (7) para selecionar a função Rádio.
- O indicador de rádio (20) é exibido junto com a frequência.
- Para selecionar manualmente uma estação de rádio, prima o botão (9) ou (10) até que a frequência da estação seja exibida.
- Para iniciar uma busca automática de estação, prima e mantenha premido o botão (9) ou (10) até que a frequência comece a rolar. A busca é interrompida quando uma estação de rádio é encontrada. A busca automática pode ser interrompida premindo o botão (9) ou (10).
- Ajuste o volume do som para um nível de audição correto. Em seguida, ajuste o volume do som com os botões (11) e (12).

GRAVAR UMA ESTAÇÃO

- Para selecionar uma estação de rádio, prima o botão (9) ou (10) até que a frequência da estação seja exibida.
- Mantenha o botão (6) premido. P01 será exibido.
- Para selecionar uma estação gravada, prima o botão (9) ou (10).
- Prima o botão (6) novamente para confirmar a configuração, o número para gravar para de piscar.
- Proceda como acima para guardar outras estações de rádio. Pode configurar até 10 estações de rádio.

OUVIR UMA ESTAÇÃO GUARDADA

- Prima o botão (13), a última frequência de rádio aparece.
- Prima o botão (6) e depois o botão (9) ou (10) para selecionar uma gravação (P01 a P10).

5 - MODO BLUETOOTH

INFORMAÇÕES

- O alcance operacional entre este dispositivo e um dispositivo Bluetooth é de aproximadamente 10 metros.
- Antes de ligar um dispositivo Bluetooth a esta unidade, familiarize-se com os recursos Bluetooth desse dispositivo.
- A compatibilidade com todos os dispositivos Bluetooth não é garantida.
- Qualquer obstrução entre este dispositivo e um dispositivo Bluetooth pode reduzir o alcance operacional.
- Mantenha este dispositivo longe de outros dispositivos eletrônicos para evitar interferências.

ATIVAÇÃO BLUETOOTH

- Prima o botão (13) sucessivamente para ligar o dispositivo e (7) selecione a função Bluetooth, o símbolo (bt) pisca (10).
- Inicie a busca de perfil Bluetooth a partir do dispositivo de áudio de origem.
- Selecione o perfil SW262 para sincronizar os dois dispositivos (o Bluetooth (19) já não pisca).
- Reproduzir música do dispositivo de áudio de origem.
- Prima o botão (5) para pausar.
- Prima novamente para retomar a reprodução.
- Prima o botão (9) para ir para a faixa seguinte.
- Prima o botão (10) para retornar à faixa anterior.
- Ajuste o volume do som para um nível de audição correto. Em seguida, ajuste o volume do som com os botões (11) e (12).



DESLIGAR O BLUETOOTH

- Prima o botão (13) para desligar a unidade e desligar o dispositivo Bluetooth.

NOTA:

O dispositivo não pode receber música de dois dispositivos de áudio Bluetooth simultaneamente. Primeiro deve desligar a função Bluetooth do dispositivo associado e, em seguida, procurar novamente o dispositivo Bluetooth a ser sincronizado. Valide o perfil Bluetooth SW262 encontrado no dispositivo de áudio de origem.

6 - UTILIZAÇÃO AVANÇADA

FUNÇÃO DE LATÊNCIA

- Selecione uma estação de rádio ou um periférico Bluetooth.
- Prima o botão (8) por 3 segundos para ativar a função de latência.
- Prima sucessivamente o botão (8) para selecionar um tempo de latência automático
120min → 90min → 60min → 30min → 15min → 10min → 05min →

DESLIGADO.

- Para cancelar a latência automática e desligar o periférico de rádio/Bluetooth, prima o botão (13) e o indicador "SLEEP" desaparece.

AJUSTE DE INTENSIDADE DA LUZ



- A intensidade da exibição da estação meteorológica é pré-definida como alta.
- Para diminuir a intensidade da luz, prima o botão (8).
- Prima uma segunda vez para desligar o visor.

7 - MANUTENÇÃO E LIMPEZA

- Remova as pilhas quando não for utilizado por um longo período.
 - Desligue a unidade antes de limpar.
 - Se necessário, limpe o exterior da unidade com um pano macio.
 - Não use agentes de limpeza agressivos ou esponjas abrasivas.
 - Nunca use álcool para limpar a unidade.
- CUIDADO: Nunca mergulhe a unidade em água ou qualquer outro líquido.

Garantia limitada de 1 ano

Fabricado na China

	<p>Aviso de conformidade para a União Europeia: os produtos com a marca CE estão em conformidade com as diretivas europeias aplicáveis e as normas europeias harmonizadas associadas.</p>
	<p>Eliminação de equipamentos usados por utilizadores na União Europeia: este símbolo significa que, de acordo com as leis e os regulamentos locais, é proibido eliminar este produto junto com o lixo doméstico. Em vez disso, é da sua responsabilidade proteger o meio ambiente e a saúde humana, entregando o dispositivo usado num ponto de recolha designado para a reciclagem de resíduos de equipamentos elétricos e eletrónicos. Para obter mais informações sobre onde pode entregar o seu equipamento usado para reciclagem, entre em contacto com o gabinete municipal local, o serviço de eliminação de lixo doméstico ou a loja onde adquiriu o produto.</p>
	<p>O logótipo “Triman” indica que o produto ou a embalagem não devem ser eliminados no lixo doméstico; em vez disso, devem ser separados para reciclagem ou entregues num ponto de recolha (caixotes em lojas, centro de reciclagem, etc.) para serem reciclados.</p>

Serviço pós-venda:

@: aftersaleservice@gtcompany.fr - Tel.: + 33 (0) 1.85.49.10.26

Produto fabricado e distribuído por:

GT COMPANY - 5 rue de la Galmy - 77700 Chessy - França
+33 (0) 1.61.10.09.25 - www.gtcompany.fr

Imagens do programa espacial da NASA: Fonte - International Space Archives LLC. A NASA não concebe, fabrica, distribui ou endossa estações meteorológicas da GT Company nem fornece suporte de garantia das estações meteorológicas da GT Company. Para obter informações sobre a manutenção, o apoio e a garantia deste produto, entre em contato com o distribuidor ou a GT Company.

NASA



Gebruikershandleiding

**WEERSTATION /
BLUETOOTH-SPEAKER
WSP1700**

NASA

**WEERSTATION /
BLUETOOTH-SPEAKER
REF : WSP1700**

VERSIE : NL



LEES ALLE AANWIJZINGEN IN DEZE HANDLEIDING ZORGVULDIG DOOR EN VOLG DE BEDIENINGS- EN VEILIGHEIDSINSTRUCTIES. BEWAAR DEZE HANDLEIDING VOOR TOEKOMSTIG GEBRUIK EN TOON DEZE AAN POTENTIËLE GEBRUIKERS.

VEILIGHEIDSINSTRUCTIES

- Dit apparaat is alleen ontworpen voor huishoudelijk gebruik. De fabrikant kan niet verantwoordelijk worden gesteld en de garantie is niet van toepassing op professioneel gebruik dat niet geschikt is of niet voldoet aan de instructies.
- Plaats het apparaat op een vlak, stevig en stabiel oppervlak.
- Gebruik het apparaat niet buitenshuis.
- Zorg voor minstens 10 cm vrije ruimte rondom het apparaat voor voldoende ventilatie.
- Installeer het apparaat niet op een zacht oppervlak, zoals een tapijt of deken, om het blokkeren van de ventilatieopeningen te vermijden.
- Plaats het apparaat niet in direct zonlicht, in de buurt van een verwarmingstoestel of een warmtebron, of in een ruimte waar veel stof aanwezig is of waar er tegen het product gestoten kan worden.
- Dit apparaat kan worden gebruikt door kinderen vanaf 8 jaar en door personen met beperkte fysieke, sensorische of mentale vermogens of die een gebrek aan ervaring en kennis hebben, tenzij ze onder toezicht staan of instructies hebben gekregen over hoe het apparaat veilig te gebruiken en de gevaren die het gebruik met zich meebrengt begrijpen.

- Kinderen moeten onder toezicht staan om te vermijden dat ze met het apparaat spelen.
- Dit apparaat is geen speelgoed, laat het niet zonder toezicht achter in de buurt van kinderen.
- Laat kinderen nooit vreemde voorwerpen in het apparaat steken.
- Ontkoppel het apparaat van de voeding:
 - als het langere tijd niet wordt gebruikt,
 - tijdens onweer,
 - als het niet naar behoren werkt.
- In geval van elektrische of elektrostatische pieken, kan het apparaat defect raken en moet de gebruiker het apparaat terugzetten.
- Open het apparaat niet om het risico op elektrische schokken te beperken. Er zijn geen onderdelen die door de gebruiker onderhouden kunnen worden. Laat reparaties alleen uitvoeren door een gekwalificeerde persoon.
- Alle onderhoud, behalve de gebruikelijke reiniging en onderhoud door de gebruiker, moet worden uitgevoerd door een erkend servicecentrum.

GEBRUIK MET ADAPTER

- Dit apparaat is ontworpen om op de lokale stroomvoorziening te worden aangesloten.
- Dit apparaat is ontworpen voor gebruik met de inbegrepen adapter. Als u deze moet vervangen, gebruik dan een andere netadapter met dezelfde nominale eigenschappen.
- De externe flexibele kabel van de transformator kan niet worden vervangen. Als het snoer beschadigd is, moet de transformator worden weggegooid.
- Als een verlengsnoer nodig is, neem dan alle nodige voorzorgsmaatregelen om het risico op vallen te voorkomen.
- Sluit de adapter niet aan of ontkoppel deze niet met natte handen.
- De adapter mag niet worden blootgesteld aan druppels of spatten en plaats geen voorwerp met een vloeistof op het apparaat.
- Om het apparaat volledig van de voeding te ontkoppelen, trek de stekker van de adapter volledig uit het stopcontact.
- De adapter mag niet worden geblokkeerd en moet tijdens gebruik eenvoudig bereikbaar zijn.

INFORMATIE OVER BATTERIJEN (BATTERIJEN NIET INBEGREPEN)

- Installeer gepaste batterijen in de sensor voor een juiste werking.
- Alleen het aanbevolen type batterijen mag worden gebruikt.
- De batterijen moeten op een juiste manier worden geplaatst.
- Sluit de aansluitklemmen niet kort.
- Meng geen nieuwe met gebruikte batterijen.
- Meng geen alkaline, standaard (koolstof-zink) en oplaadbare (nikkel-cadmium) batterijen.
- Laad de batterijen niet op en probeer ze niet te openen.
- Gooi geen batterijen in vuur.
- Vervang alle batterijen tegelijkertijd door nieuwe en identieke batterijen.
- Als de vloeistof van een batterij in contact komt met uw ogen of huid, was de getroffen zone onmiddellijk en grondig met schoon water en raadpleeg vervolgens een arts.
- Stel geen batterijen bloot aan overmatige hitte zoals zonlicht, vuur, etc.



**OPGELET:
RISICO OP EEN ELEKTRISCHE
SCHOK NIET OPENEN**

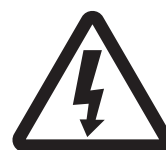

OPGELET: Open het apparaat niet om het risico op elektrische schokken te beperken. Er zijn geen onderdelen die door de gebruiker onderhouden kunnen worden. Alle reparaties moeten worden uitgevoerd door een gekwalificeerd persoon.

OMSCHRIJVING

ACHTERKANT

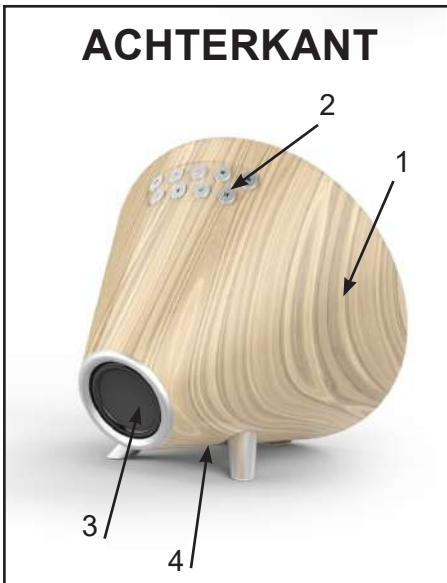

BOVENKANT

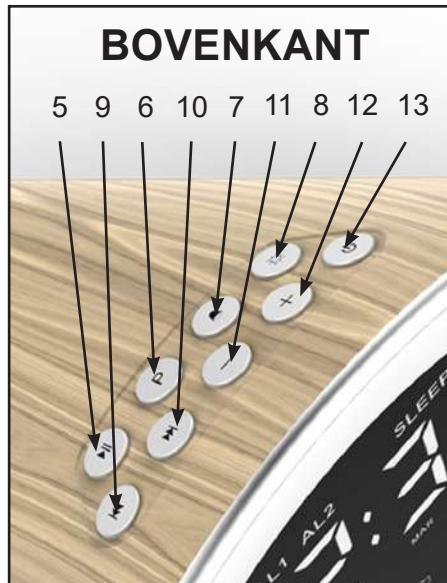

VOORKANT

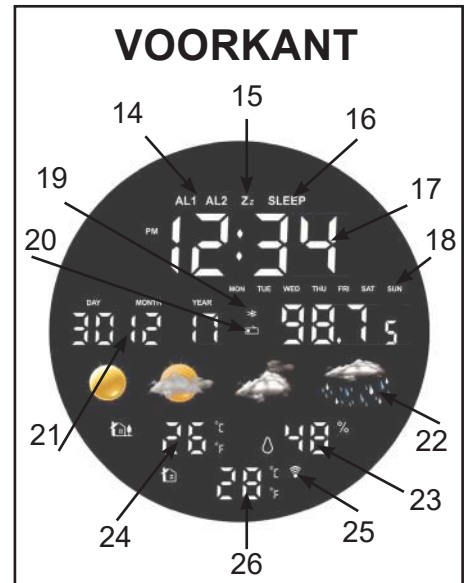

ONDERKANT

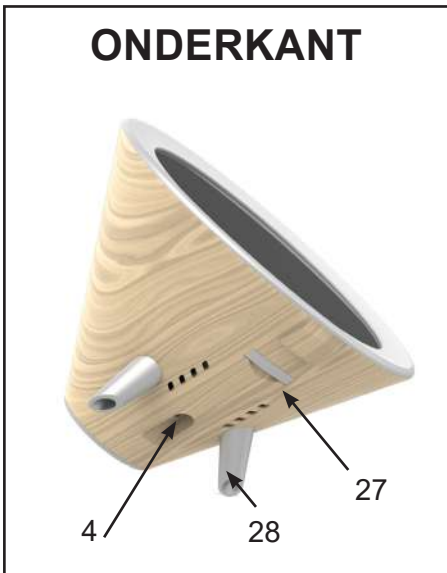

3 SENSOREN

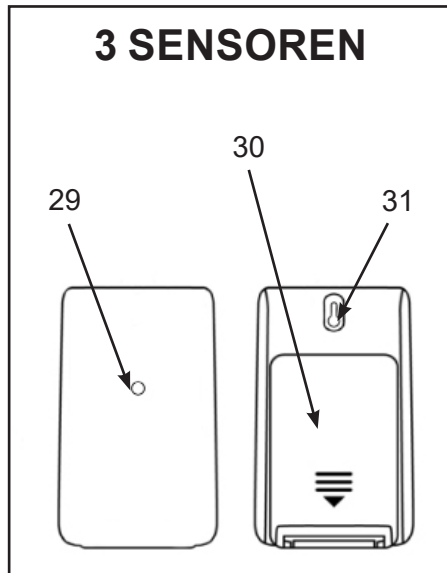

- 1 : Weerstation
- 2 : Knoppen
- 3 : Luidspreker
- 4 : AC-adapteraansluiting
- 5 : Afspelen/sluimer knop

- 6 : °C/°F knop
- 7 : Alarm/Bluetooth/radio knop
- 8 : Schermintensiteit knop
- 9 : Vorige track knop
- 10 : Volgende track knop

- 11 : Volume omlaag knop
- 12 : Volume omhoog knop
- 13 : Instelling/radio knop
- 14 : Alarm 1/Alarm 2 indicator
- 15 : Sluimer indicator
- 16 : Slaapfunctie indicator
- 17 : Klok (uur, minuten)
- 18 : Dag van de week
- 19 : Bluetooth-indicator
- 20 : Radio-indicator
- 21 : Datum / Maand / Jaar
- 22 : Weer indicator
- 23 : Vochtigheidsgraad
- 24 : Buitentemperatuur
- 25 : Sensorsignaal indicator
- 26 : Binnentemperatuur
- 27 : Batterijvak
- 28 : Voetje
- 29 : LED
- 30 : Batterijvak
- 31 : Gat voor wandmontage

TECHNISCHE EIGENSCHAPPEN EN VOORNAAMSTE FUNCTIES

- Tijdsnotatie: 12U/24U
- Kalender: DD/MM/JJ, Dag van de week
- FM-radio: 88.8 tot 108 MHz (10 voorkeuzestations)
- Wekkerfunctie (2 alarmen)
- Weerweergave: zonnig, zonnige perioden, bewolkt, regenachtig
- Weergave van binnen- en buitentemperatuur
- Weergave van vochtigheidsgraad
- Luidspreker: 1x3W

- Luidsprekerfrequentie: 165Hz-14.0KHz
- Maximum bereik van de draadloze sensoren: 10 meter
- Bluetooth-verbinding: maximale afstand 10 meter
- Voeding weerstation: 100-240V~, 50/60Hz, DC 4,5V - 1A
- Back-up voor klok: 1 x CR2025 batterij (inbegrepen)
- Voeding buitensensoren: 2 x LR03 (AAA) 1,5V batterijen (niet inbegrepen)

STROOMVOORZIENING

AC-ADAPTER VAN HET WEERSTATION

- Gebruik de adapter alleen binnenshuis, in een kamer die tegen vocht is beschermd.
- Sluit de AC-adapter aan op de AC-adapteraansluiting (4) aan de achterkant van het apparaat.
- Steek de stekker van de adapter vervolgens in een stopcontact.

DE BATTERIJ INSTALLEREN (BACK-UP VOOR KLOK)

Verwijder het doorzichtige lipje aan de onderkant van het batterijvak (27) om de batterij te activeren. Om de batterij te vervangen:

- Verwijder het batterijklepje (27).
- Installeer een CR2025-batterij volgens de aangegeven polariteit.
- Breng het klepje opnieuw aan.

OPMERKING: Gebruik alleen het type batterij dat in deze handleiding is aangegeven.

DRAADLOZE SENSOREN (batterijen niet inbegrepen)

- Open het batterijklepje (30) aan de achterkant van elke sensor.
- Installeer 2 x 1,5V LR03 (AAA) batterijen volgens de aangegeven polariteit.
- Sluit het batterijklepje.

INSTALLATIE/GEbruik

1 - HET WEERSTATION GEBRUIKEN

WEERSTATION

Plaats het weerstation op een vlak en horizontaal oppervlak.

SENSOREN

De sensoren kunnen worden geïnstalleerd:

- aan de muur met behulp van een schroef (niet inbegrepen). Hang de sensor via het gat (31) aan de achterkant.
- of horizontaal

Voor het beste resultaat:

- Stel de sensoren niet bloot aan direct zonlicht of vocht.
- Plaats de sensoren op niet meer dan 10 meter afstand van het weerstation.
- Beperk het aantal obstakels (deuren, muren en meubilair) tussen de sensoren en het weerstation.
- Houd de sensoren uit de buurt van metalen of elektronische voorwerpen.

TEMPERATUUR EN VOCHTIGHEID

Het weerstation geeft de volgende informatie weer:





- Binnentemperatuur (26) gemeten door het weerstation
- Buitentemperatuur (24) en vochtigheidsgraad (23) van de sensoren

KEUZE VAN TEMPERATUUREENHEID

- Druk op knop (6) om de temperatuureenheid te selecteren: °C (Celsius) of °F (Fahrenheit).

WEER-INDICATOR

Wanneer het apparaat is ingeschakeld, toont het weerstation de weersomstandigheden in de vorm van pictogrammen:

PICTOGRAM	OMSCHRIJVING
	Zonnig
	Opklaringen
	Bewolkt
	Regenachtig

DE BUITENSENSOR MET HET WEERSTATION VERBINDEN

De buitensensoren worden na 1 minuut automatisch verbonden. U kunt de apparaten tevens handmatig aansluiten als dit niet het geval is:

- Druk 3 seconden op knop (5), de indicator (25) knippert.
- Wanneer het weerstation de sensoren detecteert, wordt de buitentemperatuur weergegeven (24).
- De sensorgegevens worden ongeveer elke 3 minuten automatisch verzonden.

KEUZE VAN SENSORWEERGAVE

Om tussen de gegevens van de sensoren te schakelen:

- Gebruik knop (5) voor selectie (CH1 / CH2 / CH3).

2 - DE TIJD EN DATUM INSTELLEN

- Druk 3 seconden op knop (13) om naar de tijd- en datuminstelmodus te gaan.
- Gebruik de knoppen (9) en (10) om de waarden aan te passen. Houd de knoppen ingedrukt om het scrollen te versnellen.
- Druk op knop (13) om het geselecteerde cijfer te valideren.
- De dag van de week wordt automatisch weergegeven (18).
- Als er geen enkele knop wordt ingedrukt, keert het apparaat na 15 seconden terug naar de normale weergave.

3 - HET ALARM INSTELLEN

HET ALARM INSTELLEN EN ACTIVEREN

- Druk 3 seconden op de knop (7). Het symbool 'AL1' verschijnt op het scherm.
- Gebruik de knoppen (9) en (10) om het uur van het alarm in te stellen. Druk op de knop (7) om te bevestigen. De cijfers voor de minuten knipperen.
- Gebruik de knoppen (9) en (10) om de minuten van het alarm in te stellen. Druk op de knop (7) om te bevestigen.
- Selecteer de alarmmodus (Zoemer/Radio) met de knoppen (9) en (10).

- Zoemeralarm: het symbool 'bb' verschijnt op het scherm.

- Radio-alarm: het symbool 'rAd' verschijnt op het scherm.

Het alarm gaat af op het laatst beluisterde radiostation.

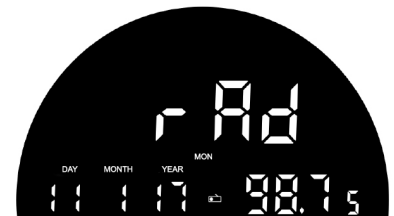

- Druk op de knop (7) om te bevestigen.
- Het 'AL2' symbool verschijnt op het scherm en knippert.
- Doe hetzelfde als bij alarm 1.
- Om een van de twee alarmen te selecteren, druk op knop (7).
- De symbolen 'AL1', 'AL2' en vervolgens de 2 symbolen verschijnen achtereenvolgens op het scherm.
- Druk opnieuw op de knop (7) om de alarmen uit te zetten (er wordt geen symbool weergegeven).

HET ALARM UITSCHAKELEN

Het alarm gaat af op de geprogrammeerde tijd. Druk op knop (7) om het alarm te stoppen. Het alarm zal de volgende dag op hetzelfde tijdstip opnieuw afgaan

SLUIMERFUNCTIE

- Als het alarm afgaat, druk op SNOOZE (5): het symbool Z² knippert en het alarm stopt.
- Het alarm gaat na 9 minuten opnieuw af.
- De sluimerfunctie is actief zolang het symbool op het scherm knippert.
- Om de sluimerfunctie te annuleren, druk op de knop (7) of (13).

4 - RADIOMODUS

RADIOSTATIONS SELECTEREN

- Rol de antenne draad uit voor een betere ontvangst van FM-stations.
- Druk achtereenvolgens op de knop (13) om het apparaat in te schakelen en op de knop (7) om de radiofunctie te selecteren.
- De Radio-indicator (20) wordt samen met de frequentie weergegeven.
- Om handmatig een radiostation te selecteren, druk op de knop (9) of (10) totdat de frequentie van het station wordt weergegeven.
- Om automatisch naar stations te zoeken, houd de knop (9) of (10) ingedrukt totdat de frequentie begint te scrollen. Het zoeken stopt wanneer een radiostation is gevonden. Het automatisch zoeken kan worden onderbroken door op knop (9) of (10) te drukken.
- Stel het geluidsvolume in op een gepast luisterniveau. Regel vervolgens het geluidsvolume met de knoppen (11) en (12).

RADIOSTATION OPSLAAN

- Om een radiostation te selecteren, druk op de knop (9) of (10) totdat de frequentie van het radiostation wordt weergegeven.
- Houd de knop (6) ingedrukt. P01 wordt weergegeven.
- Om een opgeslagen radiostation te selecteren, druk op de knop (9) of (10).
- Druk opnieuw op de knop (6) om de instelling te bevestigen, het opslagnummer stopt met knipperen.
- Herhaal het bovenstaande om andere radiostations op te slaan. U kunt maximaal 10 radiostations in het geheugen opslaan.

NAAR EEN VOORKEUZESTATION LUISTEREN

- Druk op de knop (13) en de laatste radiofrequentie verschijnt.
- Druk op de knop (6) en vervolgens op de knop (9) of (10) om een voorkeuzestation (P01 tot P10) te selecteren.

5 - BLUETOOTHMODUS

INFORMATIE

- Het operationele bereik tussen dit apparaat en een Bluetooth-apparaat is ongeveer 10 meter.
- Maak uzelf vertrouwd met de Bluetooth-functies van dit apparaat voordat u een Bluetooth-apparaat op dit toestel aansluit.
- Compatibiliteit met alle Bluetooth-apparaten is niet gegarandeerd.
- Elk obstakel tussen dit toestel en een Bluetooth-apparaat kan het operationele bereik verkleinen.
- Houd dit apparaat uit de buurt van andere elektronische apparaten om storing te voorkomen.

BLUETOOTHACTIVEREN

- Druk achtereenvolgens op de knop (13) om het apparaat in te schakelen en (7) om de Bluetoothfunctie te selecteren en het (bt)-symbool knippert (10).
- Start het zoeken naar Bluetooth-profielen vanaf het bronaudioapparaat.
- Selecteer het SW262-profiel om de twee apparaten te synchroniseren (de Bluetooth (19) knippert niet meer).
- Muziek afspelen vanaf het bronaudioapparaat.
- Druk op de knop (5) om te pauzeren.
- Druk opnieuw om het afspelen te hervatten.
- Druk op de knop (9) om naar de volgende track te gaan.
- Druk op de knop (10) om naar de vorige track terug te gaan.
- Stel het geluidsvolume in op een gepast luisterniveau. Regel vervolgens het geluidsvolume met de knoppen (11) en (12).



DE BLUETOOTHVERBINDING VERBREKEN

- Druk op de knop (13) om het apparaat uit te schakelen en het Bluetooth-apparaat te ontkoppelen.

OPMERKING:

Het apparaat kan geen muziek van twee Bluetooth-audioapparaten tegelijk ontvangen. U moet eerst de Bluetoothfunctie van het gekoppelde apparaat ontkoppelen en vervolgens opnieuw zoeken naar het Bluetooth-apparaat dat gesynchroniseerd moet worden. Bevestig het SW262 Bluetooth-profiel van het bronaudioapparaat.

6 - GEAVANCEERD GEBRUIK

SLAAPFUNCTIE

- Selecteer een radiostation of een Bluetooth-randapparaat.
- Druk 3 seconden op de knop (8) om de slaapfunctie te activeren.
- Druk achtereenvolgens op de knop (8) om een automatische slaaptijd te selecteren 120min → 90min → 60min → 30min → 15min → 10min → 05min → UIT.
- Om de automatische slaapstand te annuleren en de radio/Bluetooth-randapparatuur uit te schakelen, druk op de knop (13) en de 'SLEEP' indicator verdwijnt.

DE LICHTINTENSITEIT AANPASSEN

- De intensiteit van het scherm van het weerstation is standaard op hoog ingesteld.
- Druk op de knop (8) om de lichtintensiteit te verlagen.
- Druk een tweede keer om het scherm uit te schakelen.

7 - ONDERHOUD EN REINIGING

- Verwijder de batterijen wanneer u denkt het apparaat langere tijd niet te gebruiken.
- Haal de stekker uit het stopcontact voordat u het apparaat schoonmaakt.
- Reinig indien nodig de buitenkant van het apparaat met een zachte doek.
- Gebruik geen agressieve schoonmaakmiddelen of schuursponsje.
- Gebruik nooit alcohol om het apparaat schoon te maken.

OPGELET: Dompel het apparaat nooit in water of een andere vloeistof.

1 jaar beperkte garantie

Gemaakt in China

	<p>Publicatie van overeenstemming voor de Europese Unie: producten met de CE-markering voldoen aan de toepasselijke Europese richtlijnen en bijbehorende geharmoniseerde Europese normen.</p>
 	<p>Verwijdering van afgedankte apparatuur door gebruikers in de Europese Unie: dit symbool betekent dat het volgens de lokale wet- en regelgeving verboden is om dit product samen met het huisvuil weg te gooien. In plaats daarvan is het uw verantwoordelijkheid om het milieu en de menselijke gezondheid te beschermen door uw gebruikt apparaat in te leveren bij een aangewezen inzamelpunt voor het recyclen van afgedankte elektrische en elektronische apparatuur. Voor meer informatie over waar u uw afgedankte apparatuur kunt inleveren voor recycling, neem contact op met uw lokaal bestuur, uw verwerkingsinstantie voor huisvuil of de winkel waar u het product hebt gekocht.</p>
	<p>Het 'Triman'-logo geeft aan dat het product of de verpakking niet in de vuilnisbak mag worden gegooid; in plaats daarvan moeten ze worden gescheiden voor recycling of naar een inzamelpunt worden gebracht (vuilnisbakken in winkels, recyclingcentrum, etc.) om te worden gerecycled.</p>

Dienst na verkoop:

@ : aftersaleservice@gtcompany.fr - Tel. : + 33 (0) 1.85.49.10.26

Product gemaakt voor en gedistribueerd door:

GT COMPANY - 5 rue de la Galmy - 77700 Chessy - Frankrijk

+33 (0) 1.61.10.09.25 - www.gtcompany.fr

Beelden van het NASA-ruimteprogramma: Bron - International Space Archives LLC. NASA ontwerpt, produceert, distribueert of onderschrijft geen GT Company-weerstations en biedt tevens geen garantieondersteuning voor GT Company-weerstations. Neem voor service-, ondersteunings- en garantie-informatie over dit product contact op met de distributeur of GT Company.

NASA



**Felhasználói
kézikönyv**

**METEOROLÓGIAI
ÁLLOMÁS /
BLUETOOTH/BLUETOOTH
HANGSZÓRÓ**

WSP1700

NASA

METEOROLÓGIAI ÁLLOMÁS / BLUETOOTH HANGSZÓRÓ REF : WSP1700

VERZIÓ: HU



KÉRJÜK, FIGYELMESEN OLVASSA EL A KÉZIKÖNYVBEN TALÁLHATÓ ÖSSZES UTASÍTÁST, ÉS TARTSA BE A HASZNÁLATI ÉS BIZTONSÁGI UTASÍTÁSOKAT. TARTSA MEG EZT A KÉZIKÖNYVET KÉSŐBBI HIVATKOZÁS CÉLJÁBÓL, ÉS MUTASSA MEG A POTENCIÁLIS FELHASZNÁLÓKNAK.

BIZTONSÁGI UTASÍTÁSOK

- Ezt az egységet csak háztartási használatra tervezték. Agyártó nem vállal felelősséget, és a garancia nem vonatkozik az olyan professzionális használatért, amely nem megfelelő vagy nem felel meg az utasításoknak.
- Helyezze a készüléket sima, merev és stabil felületre.
- Ne használja a készüléket a szabadban.
- A megfelelő szellőzés érdekében hagyjon legalább 10 cm szabad helyet a készülék körül.
- Ne helyezze a készüléket puha felületre, például szőnyegre vagy takaróra, mert ez elzárhatja a szellőzőnyílásokat.
- Ne helyezze a készüléket közvetlen napfényre, fűtőtest vagy bármilyen hőforrás közelébe, illetve olyan helyre, amely túlzottan poros vagy ahol beleütközhetnek.
- Ezt az egységet 8 éves vagy annál idősebb gyermekek, valamint bárki használhatja, aki csökkent fizikai, érzékszervi vagy mentális képességekkel, tapasztalattal és tudás hiányával rendelkezik, feltéve, hogy felügyeletet vagy utasításokat kaptak az egység biztonságos használatára vonatkozóan, és megértik az ezzel járó veszélyeket.
- A gyermekek legyenek felügyelet alatt, hogy ne játsszanak a készülékkel.

- Ez a készülék nem játékszer, ne hagyja felügyelet nélkül gyermekek közelében.
- Soha ne engedje, hogy gyerekek idegen tárgyakat helyezzenek a készülékbe.
- Húzza ki a készüléket a tápegységből:
 - ha hosszabb ideig nem használja,
 - ha vihar van,
 - ha nem működik megfelelően.
- Ha ideiglenes elektromos vagy elektrosztatikus túlfeszültségek lépnek fel, előfordulhat, hogy a készülék meghibásodik, és a felhasználónak újra be kell állítania azt.
- Az áramütés veszélyének csökkentése érdekében ne nyissa fel az egységet, nincsenek benne a felhasználó által javítható alkatrészek. Csak szakképzett személy végezheti el a javításokat.
- A felhasználó által végzett szokásos tisztításon és szervizelésen kívül minden karbantartást hivatalos szervizközpontban kell elvégeztetni.

HASZNÁLAT ADAPTERREL

- Ezt az egységet úgy tervezték, hogy helyi áramellátással működjön.
- Ezt az egységet úgy tervezték, hogy a tartozék adapterrel működjön. Ha ki kell cserélnie, használjon másik, azonos névleges jellemzőkkel rendelkező biztonsági adaptert.
- A transzformátor külső rugalmas kábele nem cserélhető. Ha a kábel sérült, a transzformátort ártalmatlanítani kell.
- Ha hosszabbító kábelre van szükség, tegyen meg minden szükséges óvintézkedést az esés elkerülése érdekében.
- Ne csatlakoztassa vagy húzza ki az adaptert nedves kézzel.
- Az adaptert ne tegye ki csepegő víznek vagy fröccsenő víznek, és ne helyezzen folyadékot a készülékre.
- A készülék teljes leválasztásához az adaptert teljesen ki kell húzni a fali aljzatból.
- Az adaptert nem szabad elzárni, használat közben könnyen hozzáférhetőnek kell lennie.

AZ ELEMekre VONATKOZÓ INFORMÁCIÓK (AZ ELEMek NEM TARTOZÉKOK)

- A megfelelő működéshez az érzékelőbe a megfelelő elemeket kell behelyezni.
- Csak az ajánlott típusú elemeket szabad használni.
- Az elemeket a megfelelő módon kell behelyezni.
- Az elemek érintkezőit nem szabad rövidre zárni.
- Ne keverjen új és használt elemeket.
- Ne keverje össze alkáli, normál (szén-cink) és újratölthető (nikkel-kadmium) elemeket.
- Ne töltsse fel az elemeket, és ne próbálja meg felnyitni őket.
- Ne dobja az elemeket tűzbe.
- Egyszerre cserélje ki az összes elemet új, azonos elemekre.
- Ha az elemből származó folyadék a szemébe vagy a bőrébe kerül, azonnal mossa le az érintett területet tiszta vízzel, és forduljon orvoshoz.
- Ne tegye ki az elemeket túlzott hőnek, például napfénynek, tűznek vagy hasonlóknak.



**VIGYÁZAT:
ÁRAMÜTÉS VESZÉLYE
NE NYISSA FEL**

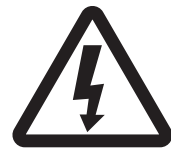

VIGYÁZAT: Az áramütés veszélyének csökkentése érdekében ne nyissa fel az egységet, nincsenek benne a felhasználó által javítható alkatrészek. A javításokat csak szakképzett személy végezheti el.

LEÍRÁS

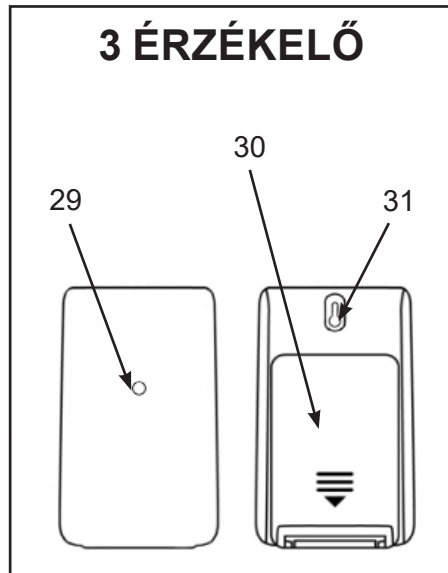
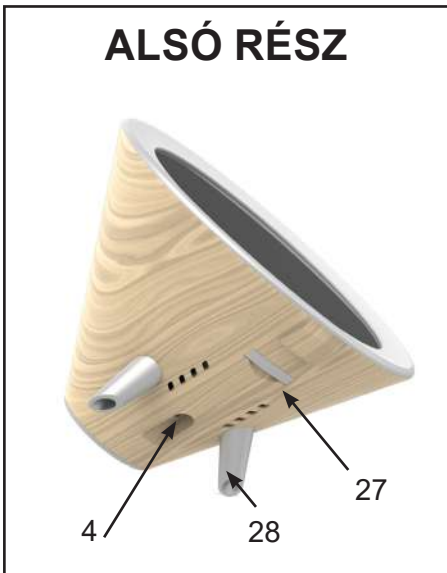
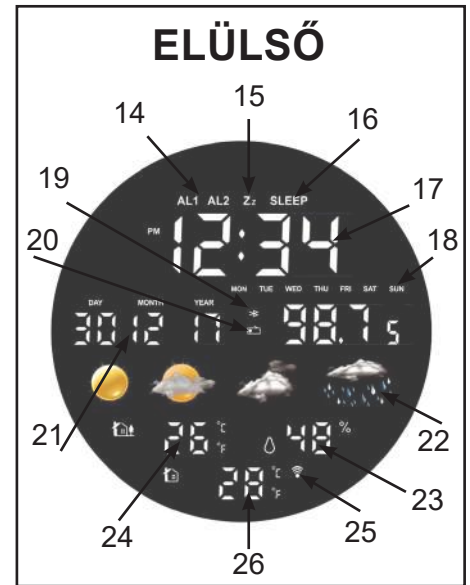
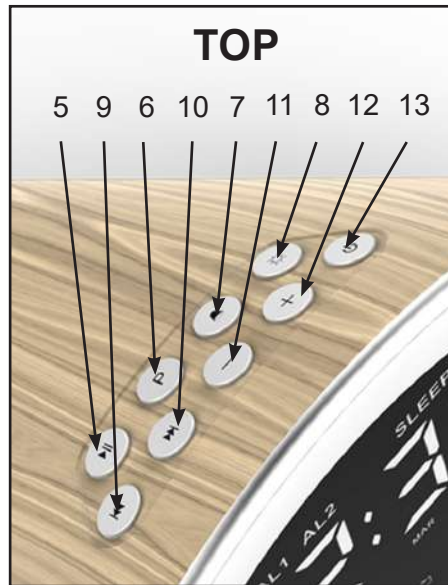
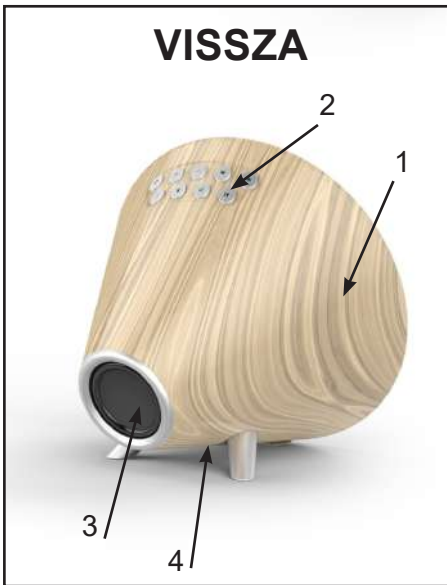

- 12 : Hangerő növelése gomb
 13 : Beállítás / rádió gomb
 14 : 1. riasztás / 2. riasztás jelző
 15 : Szundi jelző
 16 : Az alvás funkció jelzője
 17 : Óra (óra, perc)
 18 : A hét napja
 19 : Bluetooth jelző
 20 : Rádiójelző
 21 : Dátum / hónap / év
 22 : Időjárás jelző
 23 : Páratartalom
 24 : Külső hőmérséklet
 25 : Érzékelő jeljelző
 26 : Beltéri hőmérséklet
 27 : Elemtartó rekesz
 28 : Alapzat
 29 : LED
 30 : Elemtartó rekesz
 31 : Nyílás a falra szereléshez

- 1 : Meteorológiai állomás
 2 : Gombok
 3 : Hangszóró
 4 : Hálózati adapter aljzat
 5 : Lejátszás / szundi gomb
 6 : °C / °F gomb
 7 : Ébresztőóra / Bluetooth / rádió gomb
 8 : Képernyőintenzitás gomb
 9 : Előző szám gomb
 10 : Következő szám gomb
 11 : Hangerő csökkentése gomb

MŰSZAKI JELLEMZŐK ÉS FŐ FUNKCIÓK

- Időkijelzés: 12H / 24H
- Naptár: NN / HH / ÉÉ, a hét napja
- FM rádió: 88,8 - 108 MHz (10 állomásos memória)
- Ébresztőóra funkció (2 ébresztő)
- Időjárás kijelző: napos, napos idő, felhős, esős
- Beltéri és kültéri hőmérséklet kijelző
- Páratartalom kijelző
- Hangszóró: 1x3W
- Hangszóró frekvencia: 165Hz-14,0KHz
- A vezeték nélküli érzékelők maximális hatótávolsága: 10 méter
- Bluetooth kapcsolat: maximális távolság 10 méter
- A meteorológiai állomás tápellátása: 100-240V~, 50/60Hz, DC 4,5V - 1A
- Óra biztonsági mentése: 1 x CR2025 elem (tartozék)
- Kültéri érzékelők tápellátása: 2 x LR03 (AAA) 1,5 V-os elem (nem tartozék)

TÁPEGYSÉG

A METEOROLÓGIAI ÁLLOMÁS HÁLÓZATI ADAPTERE

- Az adaptert csak beltéren, nedvességtől védett helyiségekben használja.
- Csatlakoztassa a hálózati adaptert a készülék hátulján található hálózati adapter csatlakozójához (4).
- Ezután csatlakoztassa az adaptert a hálózathoz.

AZ ELEM BEHELYEZÉSE (ÓRA BIZTONSÁGI MENTÉSE)

Távolítsa el az átlátszó fület az elemtartó rekesz (27) alján az elem aktiválásához.

Az elem cseréje:

- Távolítsa el az elemtartó rekesz fedelét (27).
- Helyezzen be egy CR2025 elemet, ügyelve a jelzett polaritásra.
- Helyezze vissza a fedelet.

MEGJEGYZÉS: Csak a jelen kézikönyvben meghatározott elemtípust használja.

VEZETÉK NÉLKÜLI ÉRZÉKELŐK (az elemeket nem tartalmazza)

- Nyissa ki az elemtartó rekesz fedelét (30) az egyes érzékelők hátulján.
- Helyezzen be 2 db x 1,5V LR03 (AAA) elemet, ügyelve a jelzett polaritásra.
- Csukja be az elemtartó rekesz fedelét.

TELEPÍTÉS / HASZNÁLAT

1 - A METEOROLÓGIAI ÁLLOMÁS HASZNÁLATA

METEOROLÓGIAI ÁLLOMÁS

Helyezze a meteorológiai állomást egyenletes vízszintes felületre.

ÉRZÉKELŐK

Az érzékelők felszerelhetők:

- a falra csavar segítségével (nem tartozék). Akassza fel az érzékelőt a hátoldalon lévő lyukon (31).
- vagy vízszintesen

A legjobb eredmény érdekében:

- Ne tegye ki az érzékelőket közvetlen napfénynek vagy nedvességnek.
- Ne helyezze az érzékelőket 10 méternél távolabb az időjárás állomástól.
- Csökkentse a minimumra az akadályokat (ajtók, falak és bútorok) az érzékelők és a meteorológiai állomás között.
- Tartsa távol az érzékelőket fém vagy elektronikus tárgyaktól.

HŐMÉRSÉKLET ÉS PÁRATARTALOM

A meteorológiai állomás a következő információkat jeleníti meg:





- A meteorológiai állomás által mért beltéri hőmérséklet (26).
- Külső hőmérséklet (24) és páratartalom (23) az érzékelőktől

A HŐMÉRSÉKLET EGYSÉG VÁLASZTÁSA

- Nyomja meg a (6) gombot a hőmérséklet mértékegységének kiválasztásához: °C (Celsius) vagy °F (Fahrenheit).

IDŐJÁRÁSJELZŐ

A készülék bekapcsolásakor a meteorológiai állomás ikonok formájában mutatja az időjárási viszonyokat:

IKON	LEÍRÁS
	Napos
	Napos idő
	Felhős
	Esős

A KÜLTÉRI ÉRZÉKELŐK CSATLAKOZTATÁSA A METEOROLÓGIAI ÁLLOMÁSHOZ

A kültéri érzékelők 1 perc után automatikusan csatlakoznak. Másképp manuálisan is csatlakoztathatja az eszközöket:

- Nyomja meg a gombot (5) 3 másodpercig, a visszajelző (25) villogni kezd.
- Amikor a meteorológiai állomás megtalálja az érzékelőt, megjelenik a külső hőmérséklet (24).
- Az érzékelők adatai körülbelül 3 percenként automatikusan elküldésre kerülnek.

AZ ÉRZÉKELŐ KIJELZŐ VÁLASZTÁSA

Az érzékelőktől származó adatok közötti váltáshoz:

- Az (5) gombbal válassza ki (CH1 / CH2 / CH3).

2 - AZ IDŐ ÉS DÁTUM BEÁLLÍTÁSA

- Nyomja meg a gombot (13) 3 másodpercig, hogy belépjen az idő és dátum beállítási módba.
- Használja a (9) és (10) gombokat az értékek beállításához. Tartsa lenyomva a gombokat a görgetés felgyorsításához.
- Nyomja meg a (13) gombot a kiválasztott számjegy érvényesítéséhez.
- A hét napja automatikusan megjelenik (18).
- Ha nem nyomja meg a gombokat, a készülék 15 másodperc elteltével visszatér a normál kijelzésre.

3 - AZ ÉBRESZTŐÓRA BEÁLLÍTÁSA

AZ ÉBRESZTŐÓRA BEÁLLÍTÁSA ÉS AKTIVÁLÁSA

- Nyomja meg a gombot (7) 3 másodpercig. Az «AL1» szimbólum megjelenik a képernyőn.
- Használja a (9) és (10) gombokat az ébresztési óra beállításához. Nyomja meg a (7) gombot a megerősítéshez. A perc számjegye villog.
- Használja a (9) és (10) gombokat az ébresztési perc beállításához. Nyomja meg a (7) gombot a megerősítéshez.
- Válassza ki az ébresztőóra módot (Hangjelzés / Rádió) a (9) és (10) gombok segítségével.

- Hangjelzés: a képernyőn megjelenik a «bb» szimbólum.

- Rádiós riasztás: az «rAd» szimbólum megjelenik a képernyőn.

Az ébresztés az utoljára hallgatott állomást aktiválja.

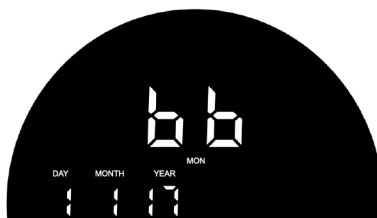

- Nyomja meg a (7) gombot a megerősítéshez.
- Az «AL2» szimbólum megjelenik a képernyőn és villog.
- Ugyanúgy járjon el, mint az 1. ébresztőóra esetében.
- A két riasztás egyikének kiválasztásához nyomja meg a (7) gombot.
- A képernyőn egymás után megjelennek az «AL1», «AL2» szimbólumok, majd a 2.
- Nyomja meg ismét a (7) gombot az ébresztők kikapcsolásához (nem jelenik meg szimbólum).

AZ ÉBRESZTŐÓRA KIKAPCSOLÁSA

Az ébresztőóra a programozott időpontban megszólal. Az ébresztőóra leállításához nyomja meg a (7) gombot. Másnap ugyanabban az időben újra megszólal.

SZUNDI FUNKCIÓ

- Amikor megszólal az ébresztő, nyomja meg a SNOOZE (5) gombot: a Z^Z szimbólum villog, és az ébresztés leáll.
- Az ébresztő 9 perc elteltével ismét megszólal.
- A szundi funkció addig aktív, amíg a szimbólum villog a kijelzőn.
- A szundi funkció törléséhez nyomja meg a (7) vagy (13) gombot.

4 - RÁDIÓ ÜZEMMÓD

ÁLLOMÁSVÁLASZTÁS

- Húzza ki az antenna vezetékét az FM állomások jobb vételéhez.
- Nyomja meg egymás után a (13) gombot a készülék bekapcsolásához és a (7) gombot a Rádió funkció kiválasztásához.
- A rádiójel (20) megjelenik a frekvenciával együtt.
- Egy rádióállomás kézi kiválasztásához nyomja meg a (9) vagy (10) gombot, amíg az állomás frekvenciája meg nem jelenik.
- Az automatikus állomáskeresés elindításához nyomja meg és tartsa lenyomva a (9) vagy (10) gombot, amíg a frekvencia el nem kezd gördülni. A keresés leáll, ha rádióállomást talál. Az automatikus keresés megszakítható a (9) vagy (10) gomb megnyomásával.
- Állítsa be a hangerőt a megfelelő hallgatási szintre. Ezután állítsa be a hangerőt a (11) és (12) gombokkal.

ÁLLOMÁS MENTÉSE

- Egy rádióállomás kiválasztásához nyomja meg a (9) vagy (10) gombot, amíg az állomás frekvenciája meg nem jelenik.
- Tartsa lenyomva a (6) gombot. P01 jelenik meg.
- A mentett állomás kiválasztásához nyomja meg a (9) vagy (10) gombot.
- Nyomja meg ismét a (6) gombot a beállítás megerősítéséhez, a mentési szám nem villog.
- A többi rádióállomás mentéséhez járjon el a fentiek szerint. Legfeljebb 10 rádióállomást állíthat be.

MENTETT ÁLLOMÁS HALLGATÁSA

- Nyomja meg a (13) gombot, megjelenik az utolsó rádiófrekvencia.
- Nyomja meg a (6), majd a (9) vagy (10) gombot a mentés kiválasztásához (P01 - P10)

5 - BLUETOOTH MÓD

INFORMÁCIÓK

- Az eszköz és a Bluetooth-eszköz közötti működési hatótáv körülbelül 10 méter.
- Mielőtt Bluetooth-eszközt csatlakoztatna ehhez a készülékhez, ismerkedjen meg az eszköz Bluetooth funkcióival.
- Az összes Bluetooth-eszközzel való kompatibilitás nem garantált.
- Bármilyen akadály az eszköz és a Bluetooth-eszköz között csökkentheti a működési hatótávolságot.
- Az interferencia elkerülése érdekében tartsa távol a készüléket más elektronikus eszközöktől.

BLUETOOTH AKTIVÁLÁS

- Nyomja meg egymás után a (13) gombot a készülék bekapcsolásához, és (7) válassza ki a Bluetooth funkciót, a (bt) szimbólum villogni kezd (10).
- Indítsa el a Bluetooth-profil keresést a forrás audioeszköztől.
- Válassza ki az SW262 profilt a két eszköz szinkronizálásához (a Bluetooth (19) már nem villog).
- Zene lejátszása a forrás audioeszköztől.
- Nyomja meg az (5) gombot a szüneteltetéshez.
- Nyomja meg újra a lejátszás folytatásához.
- Nyomja meg a (9) gombot a következő számra lépéshez.
- Nyomja meg a (10) gombot az előző számhoz való visszatéréshez.
- Állítsa be a hangerőt a megfelelő hallgatási szintre. Ezután állítsa be a hangerőt a (11) és (12) gombokkal.



A BLUETOOTH LECSATLAKOZTATÁSA

- Nyomja meg a gombot (13) a készülék kikapcsolásához és a Bluetooth-eszköz lecsatlakoztatásához.

MEGJEGYZÉS:

A készülék nem tud zenét fogadni egyszerre két Bluetooth audioeszköztől. Először le kell választania a Bluetooth funkciót a társított eszköztől, majd újra meg kell keresnie a szinkronizálni kívánt Bluetooth-eszközt. Érvényesítse a forrás audioeszköztől talált SW262 Bluetooth-profilt.

6 - HALADÓ HASZNÁLAT

ALVÁS FUNKCIÓ

- Válasszon egy rádióállomást vagy egy Bluetooth-perifériát.
- Nyomja meg a (8) gombot 3 másodpercig az alvás funkció aktiválásához.
- Nyomja meg egymás után a (8) gombot az automatikus elalvási idő kiválasztásához
120 perc ➡ 90 perc ➡ 60 perc ➡ 30 perc ➡ 15 perc ➡ 10 perc ➡ 05 perc ➡ Kl.
- Az automatikus alvó üzemmód törléséhez és a rádió/BT-periféria kikapcsolásához nyomja meg a (13) gombot, és a "SLEEP" jelző eltűnik.

FÉNYERŐSSÉG BEÁLLÍTÁSA

- Alapértelmezés szerint az időjárás állomás kijelzőjének intenzitása magasra van állítva.
- A fényintenzitás csökkentéséhez nyomja meg a (8) gombot.
- Nyomja meg másodszor a kijelző kikapcsolásához.





7 - KARBANTARTÁS ÉS TISZTÍTÁS

- Távolítsa el az elemeket, ha hosszabb ideig nem használja.
- Tisztítás előtt húzza ki az egységet.
- Ha szükséges, puha ruhával tisztítsa meg a készülék külsejét.
- Ne használjon erős tisztítószeret vagy súroló szivacsokat.
- Soha ne használjon alkoholt a készülék tisztításához.

VIGYÁZAT: Soha ne merítse a készüléket vízbe vagy más folyadékba.

1 év korlátozott garancia

Kínában készült

	<p>Megfelelőségi nyilatkozat az Európai Unió számára: a CE-jelöléssel ellátott termékek megfelelnek a vonatkozó európai irányelveknek és a kapcsolódó harmonizált európai szabványoknak.</p>
 	<p>Az Európai Unióban lévő felhasználók általi hulladékkezelés: ez a szimbólum azt jelenti, hogy a helyi törvények és előírások értelmében tilos a terméket a háztartási hulladékkal együtt megsemmisíteni. Ehelyett az Ön felelőssége a környezet és az emberi egészség védelme azáltal, hogy használt készülékét az elektromos és elektronikus berendezések hulladékainak újrahasznosítására kijelölt gyűjtőhelyen adja le. Ha többet szeretne megtudni arról, hogy hol adhatja le újrahasznosításra használt berendezéseit, forduljon a helyi önkormányzathoz, a háztartási hulladékok ártalmatlanító szolgálatához vagy ahhoz az üzlethez, ahol a terméket vásárolta.</p>
	<p>A „Triman” logó azt jelzi, hogy a terméket vagy a csomagolást nem szabad a háztartási szemétygyűjtőbe dobni; ehelyett szét kell őket szeparálni újrahasznosítás céljából, vagy gyűjtőhelyre kell vinni (üzletekben lévő kukák, újrahasznosító központ stb.) újrahasznosítás céljából.</p>

Értékesítés utáni szolgáltatás :

@ : aftersaleservice@gtcompany.fr - Tel. : + 33 (0) 1.85.49.10.26

A terméket gyártja és forgalmazza:

GT COMPANY - 5 rue de la Galmy - 77700 Chessy - Franciaország
+33 (0) 1.61.10.09.25 - www.gtcompany.fr

NASA űrprogram képei: Forrás - International Space Archives LLC. A NASA nem tervezi, gyártja, terjeszti vagy támogatja a GT Company meteorológiai állomásait, és nem nyújt garanciális támogatást a GT Company meteorológiai állomásaihoz. A termékkel kapcsolatos szervizzel, támogatással és garanciával kapcsolatos információkért forduljon a forgalmazóhoz vagy a GT Company-hoz.